

ИНСТРУКЦИЯ ПО ЭКСПЛУАТАЦИИ

Сортировщик банкнот GRGBanking CM400

Сервисные центры



Данная инструкция содержит важную информацию о мерах безопасности и эксплуатационных характеристиках аппарата. Пожалуйста, внимательно ознакомьтесь с ней перед использованием Вашего сортировщика банкнот и сохраните для обращения к ней в будущем.

Содержание:

1. Введение

1.1 Об аппарате GRG CM400	5
1.2 Комплектация	6
1.3 Общий вид	6
1.4 Технические характеристики	8
1.5 Меры предосторожности	8

2. Порядок работы

2.1 Включение	9
2.2 Загрузка банкнот	11
2.3 Режимы работы	11
2.3.1 Настройка режимов сортировки	14
2.3.2 Режим мультивалютного депозита	15
2.4 История операций	17
2.5 Настройки	18
2.6 Выключение сортировщика банкнот	19

3. Техническое обслуживание и выявление неисправностей

3.1 Коды ошибок	20
3.2 Техническое обслуживание	21
3.3 Транспортировка	23
3.4 Гарантийные условия	23

1. ВВЕДЕНИЕ**1.1 Об аппарате GRG CM400**

Сортировщик банкнот GRG CM400 – это 4-х карманный сортировщик банкнот премиум класса, который является лучшим решением для касс пересчета. GRG CM400 способен одновременно обрабатывать 5 видов валют. Сортировщик банкнот GRG CM400 оснащен всеми необходимыми видами детекций для стабильного отлова фальшивых банкнот и для бесперебойной работы с большими объемами наличных денег. Большой цветной 7-дюймовый LCD дисплей с удобным пользовательским интерфейсом делает работу с сортировщиком комфортной и приятной.

1.2 Комплектация

- Сортировщик банкнот GRG CM400
- Сетевой шнур
- Инструкция по эксплуатации
- Картонная коробка с уплотнителем
- Набор для проведения ежедневного обслуживания

1.3 Общий вид

Вид спереди

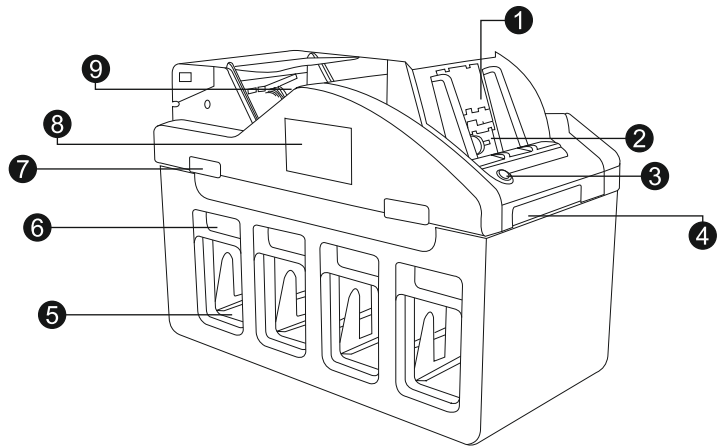

1. Прижимной механизм (прижимает банкноты в загрузочном кармане)
2. Загрузочный карман
3. Кнопка
4. Накопитель для пыли
5. Приемные карманы
6. LED дисплей показывает количество банкнот в приемном кармане
7. Ручка
8. LCD Дисплей (7", touch screen)
9. Карман отбраковки

Вид сзади

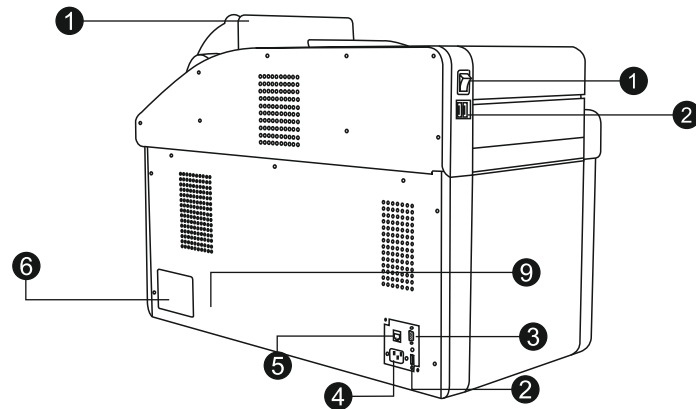

1. Выключатель электропитания
2. USB
3. Разъем для подключения внешнего принтера (RS-232)
4. Разъем питания
5. LAN (TCP/IP)
6. Задний стикер

1.4 Технические характеристики

Габариты (ШхДхВ), мм:	425x785x613
Количество карманов:	1 загрузочный карман 4 приемных кармана 1 карман отбраковки Всего 6 карманов
Емкость загрузочного кармана:	1000 банкнот
Емкость приемных карманов:	500 банкнот
Емкость кармана отбраковки:	200 банкнот
Интерфейс:	USB 2.0, RS-232, LAN
Детекция:	MG, UV, IR, Образ (CIS)
Скорость пересчета:	1000 банкнот/мин
Скорость сортировки:	720 банкнот/мин
Вес:	23 кг
Питание:	100-240 VAC, 50/60Hz
Потребляемая мощность:	В режиме ожидания – 50 В В рабочем режиме – 200 В
Вес, кг:	90
Температура:	0°-40° С
Влажность:	20%-90%

1.5 Меры предосторожности

Во время использования сортировщика банкнот GRG CM400 должны быть соблюдены основные меры предосторожности, включая следующие:

1. Избегайте попадания любых металлических объектов и жидкостей внутрь устройства.
2. Во избежание поражения электрическим током, не включайте и не вынимайте вилку шнура питания из розетки мокрыми руками.
3. Во избежание разрыва или повреждения шнура, вынимая шнур питания из сети, беритесь за вилку шнура.

4. Используйте адаптер питания, который поставляется в комплекте с прибором.
5. Во избежание повреждения шнура питания и возможного короткого замыкания, перемещать сортировщик разрешается только после отключения вилки шнура от электросети.
6. Если прибор долго находился в низкотемпературной среде, то перед включением необходимо держать его при комнатной температуре, по крайней мере, в течение двух часов.

Для того, чтобы прибор надежно работал продолжительное время без вмешательства сервисных инженеров, соблюдайте, пожалуйста, следующие правила:

Для предотвращения преждевременного выхода оборудования из строя, соблюдайте следующие правила:

1. Прибор должен быть установлен на ровной горизонтальной поверхности.
2. Не устанавливайте прибор в местах, где он может подвергнуться воздействию прямых солнечных лучей или направленного искусственного освещения.
3. Не устанавливайте прибор в помещениях с высоким уровнем запыленности. Высокая запыленность может негативно повлиять на качество проверки.

2. ПОРЯДОК РАБОТЫ

2.1 Включение

Для правильной работы аппарата и Вашего личного удобства, оставьте вокруг него достаточно пространства для подключения, загрузки банкнот, открытия, закрытия крышек и защитных панелей и осуществления ежедневного профилактического ухода.

Один конец сетевого шнура подсоедините к разъему на задней панели аппарата, а другой конец к заземленной розетке. Во избежание поломки не подключайте Ваш сортировщик к источнику электропитания с напряжением отличным от указанного в технических характеристиках аппарата. После того, как аппарат включится аппарат проведет самодиагностику.



Для входа необходимо ввести номер пользователя и пароль. По умолчанию: номер пользователя 1000, пароль 123456. В дальнейшем пользователь может изменить пароль.

После входа на дисплее появится главная страница:

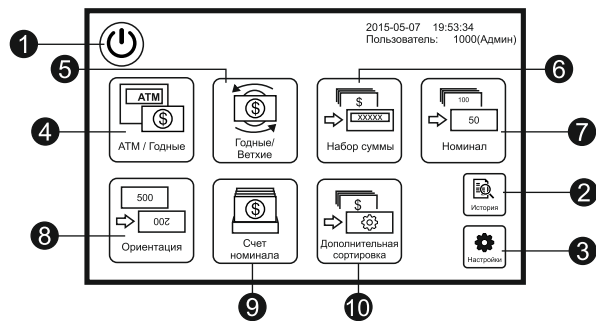

- 1) Кнопка для выключения/перезагрузки сортировщика
- 2) История — вход в меню с различными отчетами по просчитанным банкнотам
- 3) Настройки — меню пользовательских и системных настроек
- 4-10) Режимы сортировки

2.2 Загрузка банкнот

При работе с сортировщиком избегайте пересчета влажных, сильно грязных или испорченных банкнот. Проверяйте пачку банкнот на наличие инородных предметов (скрепки, денежные резинки, кнопки и т.д.). Предварительно снимите упаковку с банкнот. Встряхните и разделите совершенно новые банкноты для лучшего пересчета.

Важно правильно загружать банкноты в загрузочный карман, чтобы избежать замятия банкнот и ускорить работу аппарата.

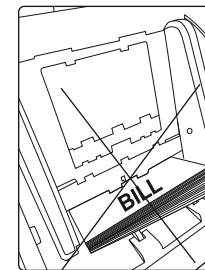
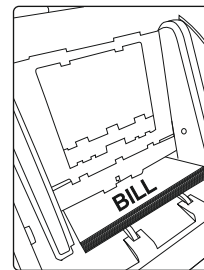

2.3 Режимы работы

Сортировщик банкнот GRG CM400 работает в следующих режимах:

- АТМ/ГОДНЫЕ - сортировка по ветхости (категория банкоматные/годные)
- ГОДНЫЕ/ВЕТХИЕ - сортировка по ветхости (категория годные/ветхие)
- НАБОР СУММЫ - ввод заданной суммы
- НОМИНАЛ - сортировка заданного номинала/номиналов
- МИКС - пересчет смешанной пачки банкнот
- ГОД/ВЫПУСК - сортировка банкнот по году выпуска
- СЧЕТ - счет без проверки на подлинность
- МУЛЬТИВАЛЮТНЫЙ ДЕПОЗИТ – пересчет смешанной пачки (одновременно три валюты RUB/USD/EUR)

Сортировщик банкнот GRG CM400

Для выбора одного из режимов работы необходимо выбрать СОРТИРОВКА в главном меню или нажать кнопку MODE на панели управления

Выберите один из режимов на главной странице и на дисплее появится окно выбранного Вами режима:

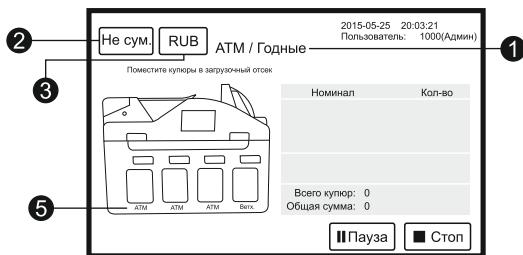
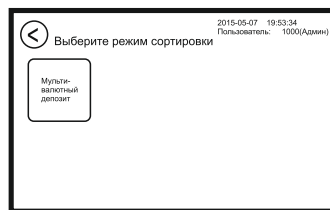

- 1) Название выбранного режима
- 2) Функция Суммирования: Не СУМ. – функция выключена; СУМ – функция включена
- 3) Выбранная валюта
- 4) Информация о просчитанных банкнотах
- 5) Информация по 4 приемным карманам

После пересчета банкнот на дисплее отобразится:

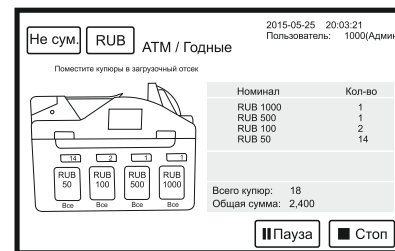

- 1) Детальный отчет по просчитанным банкнотам, с разбивкой по номиналам и количеству
- 2) Информация по приемным карманам (например, на данном дисплее отображается наименование отсортированных номиналов и их количество в каждом из 4 приемных карманов)

При нажатии на кнопку **■ Стоп**:

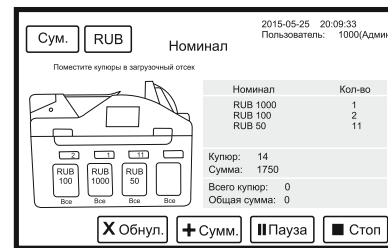

X Обнул. - очистка результатов пересчета

+ Сумм. - последний итог пересчета суммируется с общей суммой

2.3.1 Настройка режимов сортировки

Каждый режим в сортировщике банкнот CM400 может быть дополнительно настроен. Для этого необходимо нажать кнопку **Настройки**

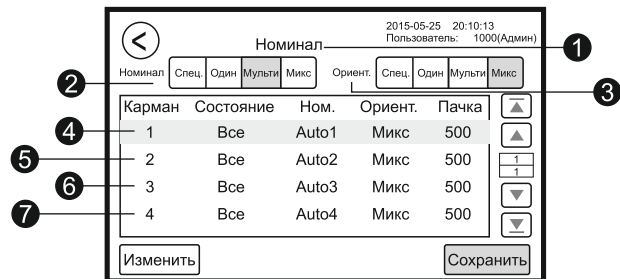

1. Выбранный режим сортировки
2. Настройка номинала:
 - Спец.
 - Один
 - Мульти
 - Микс
3. Настройка ориентации:
 - Спец.
 - Один
 - Мульти
 - Микс
4. Настройки первого приемного кармана
5. Настройки второго приемного кармана
6. Настройки третьего приемного кармана
7. Настройки четвертого приемного кармана

Для сохранения всех настроек нажмите кнопку **Сохранить**

2.3.2 Режим мультивалютного депозита

Данный режим позволяет осуществить одновременный пересчет смешанной пачки, включающей три валюты RUB/USD/EUR. Доступен в режимах НОМИНАЛ и МИКС

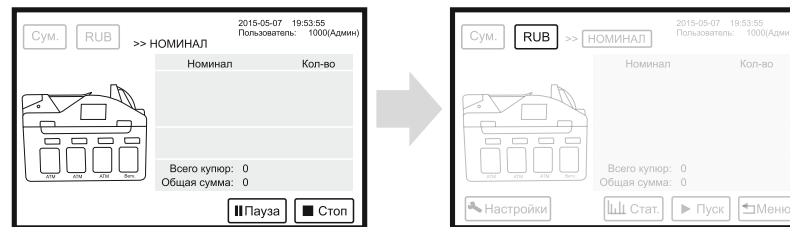
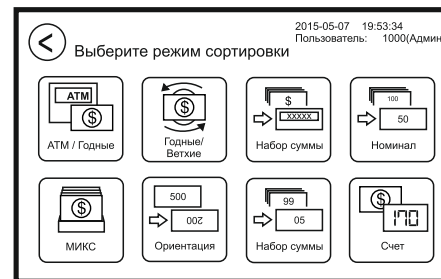

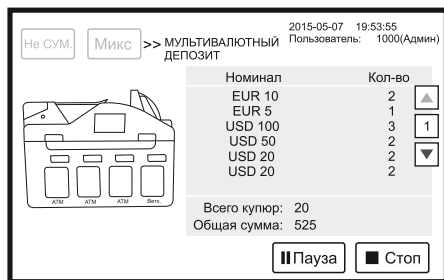
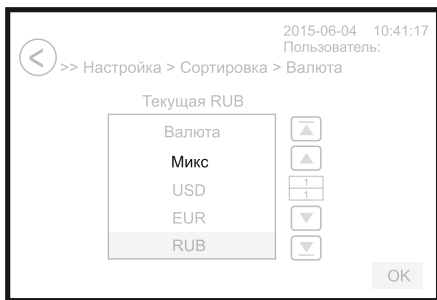

Для выхода из данного режима необходимо выбрать валюту RUB (аналогичный алгоритм, как при выборе МИКС)

2.4 История операций

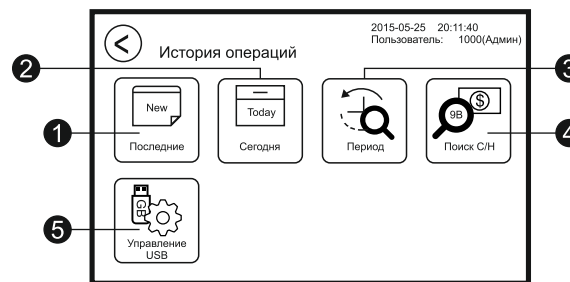
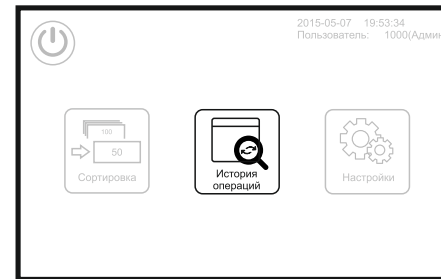

1. Детальный отчет по последнему просчету
2. Детальный отчет по всем просчетам за текущий день
3. Детальный отчет за выбранный период времени
4. Поиск серийного номера
5. USB - возможность выгрузки отчетов на USB флэш накопитель

2.5 Настройки

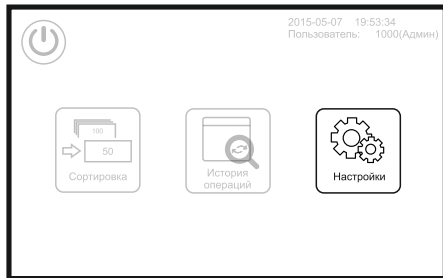

1. Настройка режимов сортировки

2. Параметры:

- Конфигурация – настройки: 1) оператора (один/два) 2) авто подача (да/нет)
- 3) остановка в случае обнаружения подозрительной банкноты (да/нет) 4) учет купюр неполной пачки (да/нет)

- Информация – ввод информации о банке, отделении и т.д.
 - Внешние подключения : 1) принтер (выкл./вкл.) 2) внешний дисплей (выкл./вкл.)
 - 3) режим сканирования
3. Информация о пользователе
4. Настройка системы:
- Установка времени и даты
 - Смена пароля
 - Выбор языка
5. Обслуживание:
- Самотестирование системы
 - Заводские установки
6. Информация о текущих версиях П.О.

2.6 Выключение сортировщика банкнот

Сортировщик банкнот GRG CM400 работает на базе операционной системы Windows, поэтому для правильной работы машины важно корректно выполнять выключение машины. Для этого в главном меню необходимо нажать кнопку выключения:

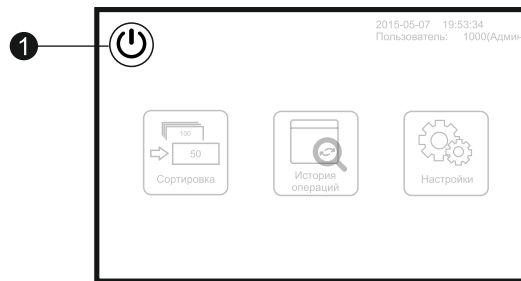

1. Кнопка выключения

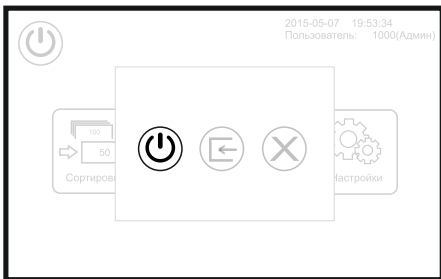

Нажмите кнопку Выключить, отключите электропитание после того, как погаснет дисплей

3. ТЕХНИЧЕСКОЕ ОБСЛУЖИВАНИЕ И ВЫЯВЛЕНИЕ НЕИСПРАВНОСТЕЙ

3.1 Коды ошибок

В случае возникновения ошибки на дисплее появится окно с кодом ошибки, ее кратким описанием и рекомендацией по ее решению.

Если пользователю не удастся устранить ошибку самостоятельно, то следует обратиться в службу технической поддержки.



3.2 Техническое обслуживание

Регулярное техническое обслуживание авторизованными сервисными центрами Cassida является обязательным условием продолжительной и качественной работы оборудования.

Минимальная частота обслуживания сортировщика банкнот 1 раз в месяц.

ВНИМАНИЕ! Работы, которые проводятся при техническом обслуживании не входят в гарантийные обязательства

ВНИМАНИЕ! Очистка механизма должна производиться только авторизованными инженерами сервис-центра.

Ежедневное обслуживание пользователь обязан проводить сам и своими силами. Для ежедневного обслуживания пользователь должен производить чистку от запыления и загрязнения основных частей механизма и датчиков детекции.

ВНИМАНИЕ! Перед тем, как производить чистку убедитесь, что сортировщик банкнот выключен

1. Откройте переднюю крышку, как показано на картинке

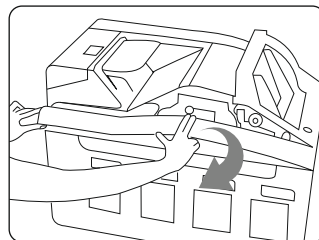

2. Откройте боковую крышку, как показано на картинке

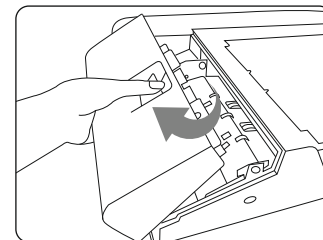

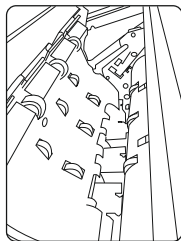

3. Очистите сенсоры кармана отбраковки сухой тканью или кисточкой

1. Откройте первую верхнюю крышку как показано на картинке с помощью кисточки или хлопчатобумажной ткани

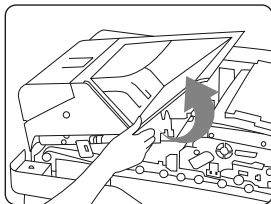

2. Очистите сенсоры сухой тканью или кисточкой

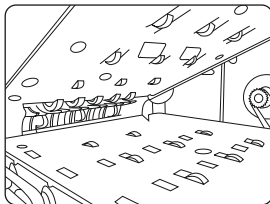

3. Откройте вторую верхнюю крышку как показано на картинке

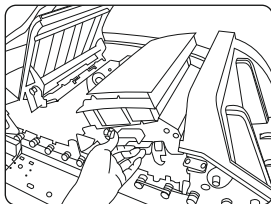

4. Очистите сенсоры сухой тканью или кисточкой

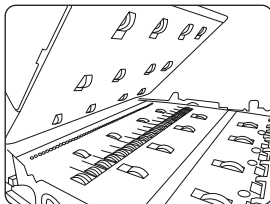

После очистки всех сенсоров закройте все верхние крышки, начиная со второй верхней крышки, далее первая верхняя крышка, затем боковая и в последнюю очередь передняя крышка

Извлеките накопитель для пыли и очистите его.

1. Нажмите на накопитель для пыли с помощью кисточки или хлопчатобумажной ткани

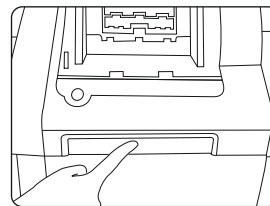

2. Затем извлеките его и очистите

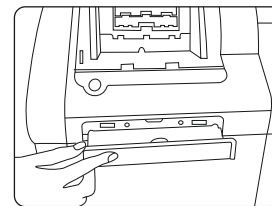

3.3 Транспортировка

Хранить и транспортировать прибор необходимо в упакованном виде, избегая ударов и падений. При транспортировке (не более 7 суток) допустим разброс температур от -30С до +50С, при относительной влажности не более 80%.

3.4 Гарантийные условия

Гарантия на товар составляет один год с момента покупки.

Оборудование снимается с гарантии если у него отсутствует серийный номер. Некорректная работа машины или ее механические повреждения, вызванные неправильной транспортировкой, хранением или эксплуатацией не подлежат гарантийному ремонту.

Гарантия не распространяется на транспортные расходы, связанные с доставкой прибора в Центр Технического Обслуживания и обратно, а также на расходные материалы:

- Ремни
- Ролики сдвигающего механизма (подбрасывающие ролики, подающие ролики, отсекающие ролики).

Центр Технического Обслуживания:

e-mail: service1@cassida.ru

Тел: +(495) 660-86-43

Адрес сервисного центра в Вашем городе Вы можете найти на сайте www.cassida.ru

При обращении в Центр Технического Обслуживания, пожалуйста имейте при себе следующие данные:

- Серийный номер продукта, который расположен на задней панели аппарата
- Оригинал корректно заполненного гарантийного талона
- Сопроводительное письмо, в котором указана причина обращения в сервисный центр.

Примечание: пожалуйста, сохраняйте упаковку товара на период гарантийного срока использования аппарата. В случае возврата товара наличие его оригинальной коробки и комплектации, описанной в разделе «1.2 Комплектация» строго обязательно!

В целях улучшения оборудования производитель оставляет за собой право вносить изменения в его конструкцию, управление, технические характеристики или комплектацию без внесения дополнительных правок в данную инструкцию по применению, при условии, что доработки не несут существенных изменений в работе аппарата. Наиболее точную информацию Вы всегда можете уточнить у Вашего дилера.